

PLANILHA DE MONTAGEM

CÓD: 25 - ROUPEIRO SAFIRA 6 PORTAS

móveis
Josan



Caro montador, sua colaboração é muito importante para garantir a qualidade e beleza de nossos produtos.

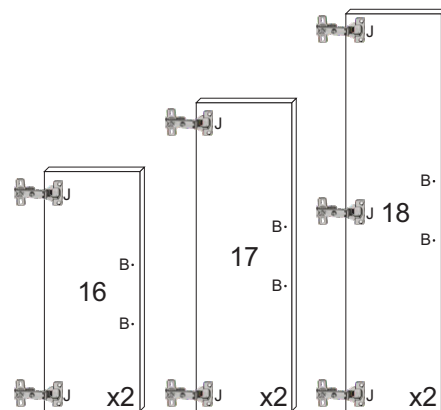
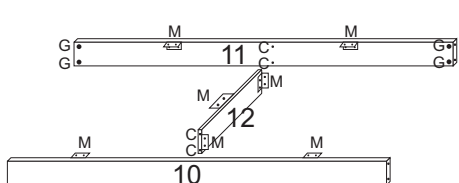
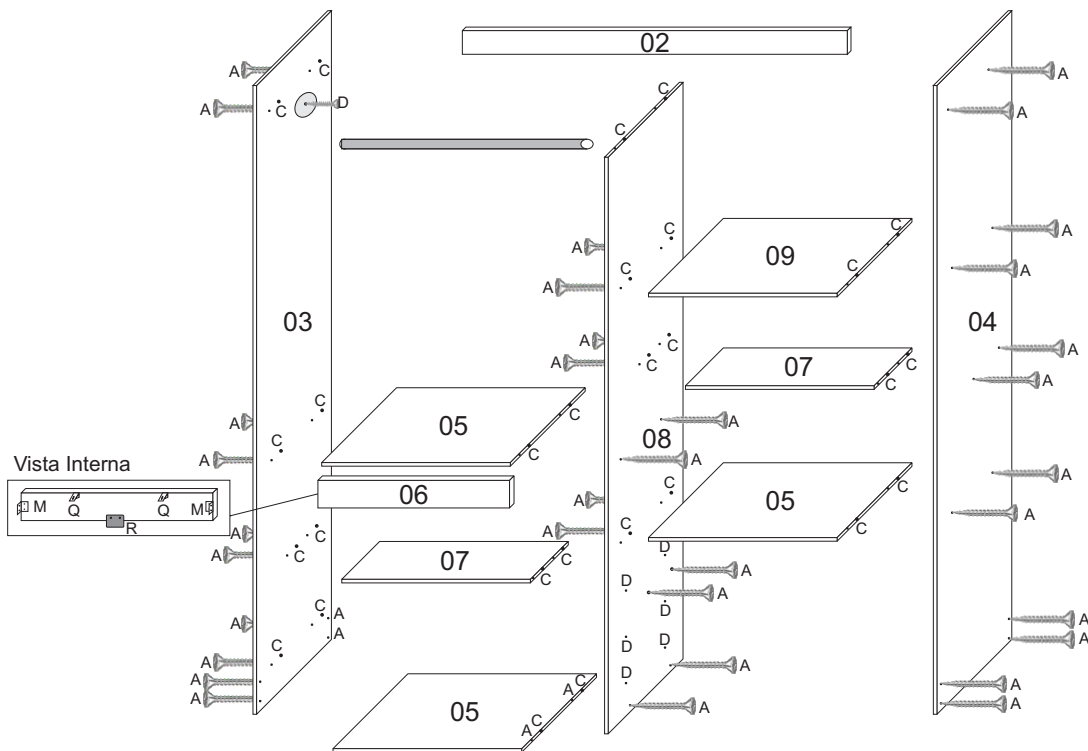
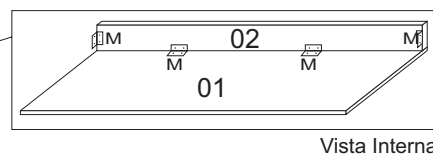
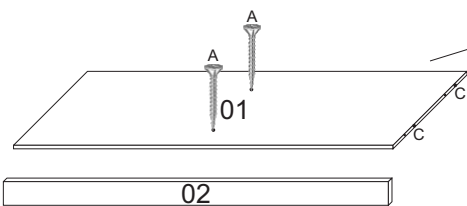

PLANILHA DE ACESSÓRIOS DO ROUPEIRO SAFIRA DE 6 PORTAS			
A	Parafuso C. Chata 4.0x40		38
B	Parafuso C. Chata 4.0x25		18
C	Cavilha 6x30 madeira		46
D	Parafuso C. Chata 3.5x12		156
E	Prego 7x9cc		120
F	Prego 12x15cc		12
G	Porca cilíndrica 12x9mm plástico		08
H	Fixador de fundo		25
I	Cabideiro 622mm		01
J	Dobradiça 26mm colo alto+calço de 5mm		14
K	Suporte de cabideiro		02
M	Cantoneira 46x18x18 furo duplo metal		17
N	Cola 10g		01
O	Corrediça 350mm		03
P	Puxador 160mm		09
Q	Suporte angular		02
R	Batente plástico para porta		01
S	Adesivo logomarca Josan		01

Fixação do fundo de gaveta

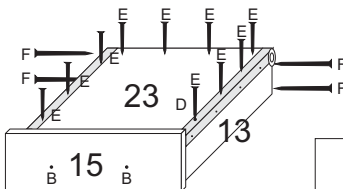

Ferramentas Necessárias

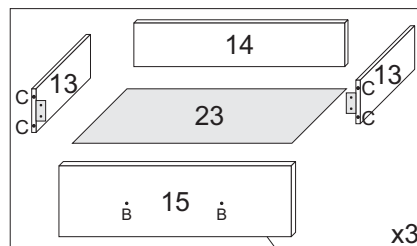

Vista Interna

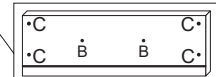

PLANILHA DE MONTAGEM

CÓD: 25 - ROUPEIRO SAFIRA 6 PORTAS

móveis
JOSAN

Vista da Fixação dos Fundos

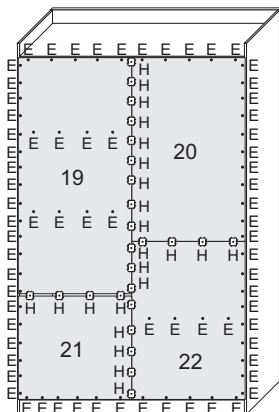

Móvel Pre - Montado

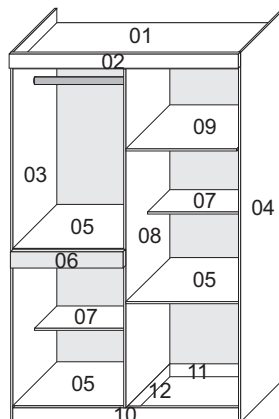

Móvel Montado

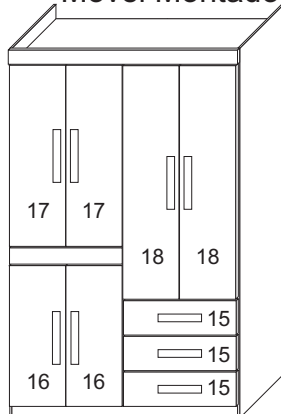

Nº	Descrição da Peça	QUANT
01	Tampo superior	1
02	Moldura superior	1
03	Lateral esquerda	1
04	Lateral direita	1
05	Tampo/Base/Prateleira larga esquerda	3
06	Moldura central	1
07	Prateleira estreita	2
08	Divisória	1
09	Prateleira larga direita	1
10	Rodapé frontal	1
11	Rodapé traseiro	1
12	Divisória de rodapé	1
13	Lateral de gaveta	6
14	Contra fundo de gaveta	3
15	Frente de gaveta	3
16	Porta pequena	2
17	Porta média	2
18	Porta grande	2
19	Fundo superior direito	1
20	Fundo superior esquerdo	1
21	Fundo inferior direito	1
22	Fundo inferior esquerdo	1
23	Fundo de gaveta	3

Termo de Garantia

A Móveis Josan buscando sempre melhorar o atendimento e compromisso com o cliente descreve abaixo os termos de garantia de produto.

- 1- Com a finalidade de melhorar e agilizar nosso controle operacional, apenas será válido o pedido de assistência técnica mediante apresentação deste documento preenchido e presente da etiqueta do produto e nota fiscal anexada.
- 2- Do cliente segue os seguintes direitos e deveres para obter do direito de garantia do produto:
 - 2.1- No momento da entrega do produto, as caixas devem ser manipuladas e armazenadas com cuidado pelo profissional do estabelecimento da compra.
 - 2.2- Produtos transportados e avariados em carros de terceiros não terão direito à garantia do produto.
 - 2.3- As caixas deverão ser abertas somente pelo profissional habilitado da loja no momento da montagem.
 - 2.4- A montagem do produto deverá ser feita somente pelo profissional habilitado do estabelecimento da compra do produto, caso contrário lhe implicará na extinção da garantia do produto.
 - 2.5- A limpeza do móvel deverá ser feita somente com flanela lisa levemente umedecida com água.
 - 2.6- Evitar a exposição do produto ao sol e a umidade, a ocorrência destes dois fatores levará à aceleração do desgaste da tonalidade, durabilidade, tal como o desgaste de seus acessórios.

2.7- Constatado algum problema no produto que não seja devido ao mal uso do mesmo, será trocada as peças avariadas, ficando vedada uma eventual troca se isso não se fizer necessário.

- 2.8- Para acionar a garantia do produto entrar em contato com o estabelecimento da compra do móvel.
- 2.9- Prazo de garantia: 90 dias contados à partir da entrega ao estabelecimento da compra e após emissão da nota fiscal da compra do produto.
- 3- Da empresa (Móveis Josan), cabe os seguintes direitos e deveres:
 - 3.1- A empresa tem o direito e dever de atender ao pedido de garantia no prazo máximo de 30 dias úteis, após o contato do estabelecimento da compra do produto, através do envio deste documento preenchido.
 - 3.2- Cabe ao estabelecimento da compra do produto o dever de enviar as peças danificadas para empresa (Móveis Josan) para análise do defeito, após ser feita a assistência.
 - 3.3- A empresa não se responsabiliza por montagens efetuadas por terceiros.
 - 3.4- Danos decorrentes de desmontagem do produto por qualquer eventual motivo, implicará ao cliente a perda do direito de garantia do produto.

- 3.5- N° nota fiscal: _____
- 3.6- Estabelecimento de compra: _____
- 3.7- N° peça solicitada: _____
- Lote: _____ Qtd: _____
- 3.8- Motivo do pedido: _____

email: assistenciamj@hotmail.com

Fone: 81. 9 9779 - 8886 / 3648 - 1009