

PLANILHA DE MONTAGEM

CÓD: 95 - ROUPEIRO LIGHT 3 PORTAS

móveis
JOSAN

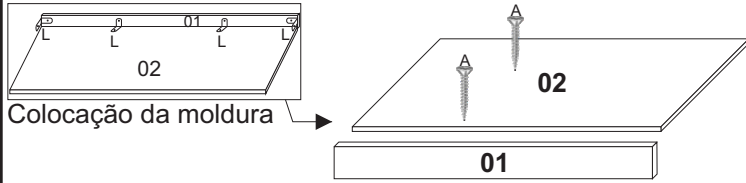

Caro montador, sua colaboração é muito importante para garantir a qualidade e beleza de nossos produtos.

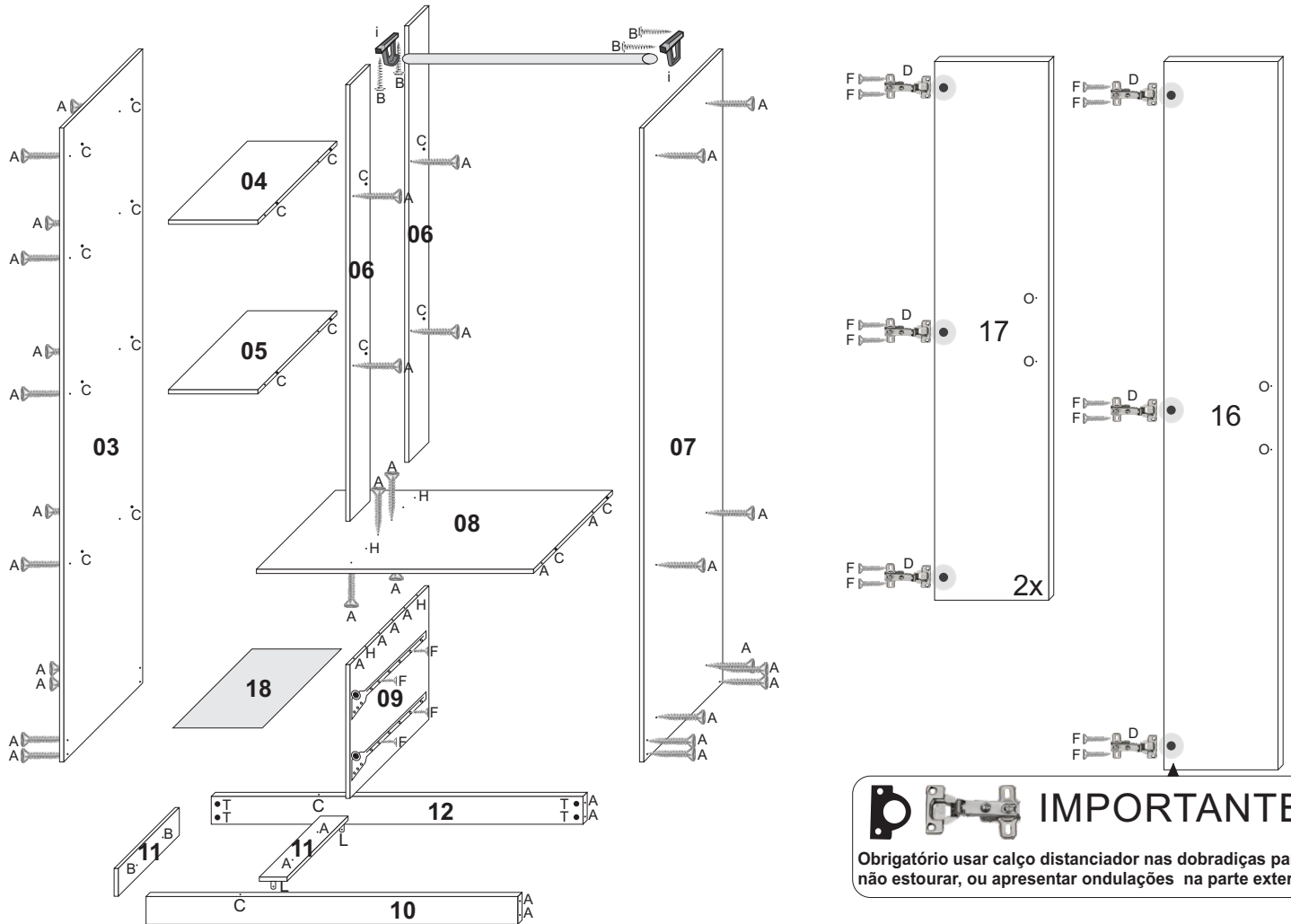

IMPORTANT!
Obrigatório usar calço distanciador nas dobradiças para não estourar, ou apresentar ondulações na parte externa.

Ferramentas Necessárias



PLANILHA DE ACESSÓRIOS DO LIGHT PLUS 3 PORTAS

Letra	Descrição	Quantidade
A	Parafuso C. chata 4.0x40	32
B	Parafuso C. flangeada 4.0x20	06
C	Cavilha 6x30 madeira	28
D	Dobradiça 26mm	09
E	Calço distanciador para dobradiça	09
F	Parafuso 3,5x12 C. chata	72
G	Corrediças 350mm	02
H	Cavilha 6x60 madeira	02
I	Suporte de cabideiro U	02
J	Fixador de fundo	15
L	Cantoneira 18x18 metal	10
M	Prego 7x9cc	112
N	Prego 12x15cc	08
O	Parafuso 4.0x25 C. chata (para puxador)	10
P	Puxador 128mm	05
Q	Cola 10g	01
R	Cabideiro 522mm	01
S	Pés	04
T	Porca cilíndrica	08
U	Adesivo logomarca	01
V	Perfil "I" 1658mm bicolor	01

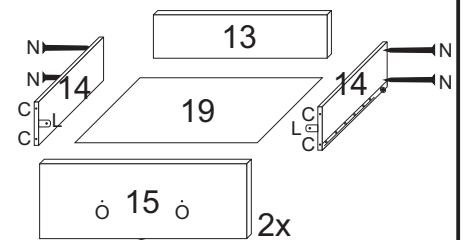

Vista traseira

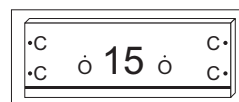

Fixação do rodapé e dos fundos (base)

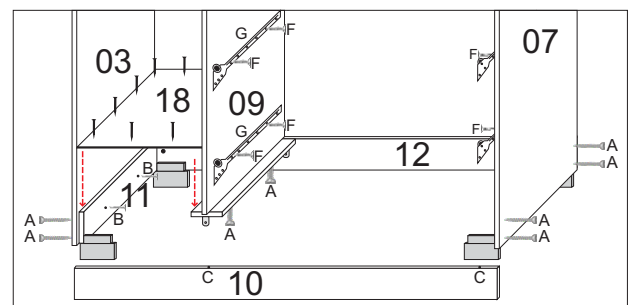

PLANILHA DE MONTAGEM

CÓD: 95 - ROUPEIRO LIGHT 3 PORTAS

móveis
Josan

Móvel Vista Traseira

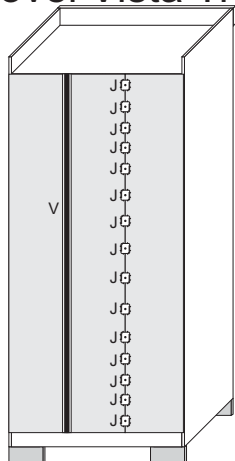

Móvel Pre - Montado

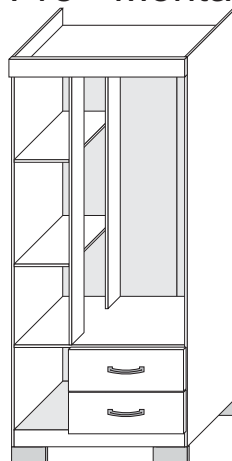

Móvel Montado

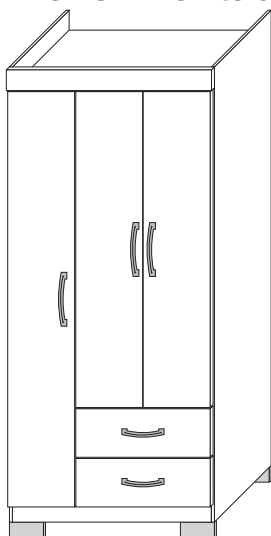

Nº	Descrição da Peça	QUANT
01	Moldura	1
02	Tampo superior	1
03	Lateral esquerda	1
04	Prateleira superior	1
05	Prateleira central	1
06	Montante	2
07	Lateral direita	1
08	Tampo gaveteiro	1
09	Divisória do gaveteiro	1
10	Rodapé frontal	1
11	Divisória de rodapé	2
12	Rodapé traseiro	1
13	Contra fundo	2
14	Lateral de gaveta	4
15	Frente de gaveta	2
16	Porta grande	1
17	Porta pequena	2
18	Fundo base	1
19	Fundo de gaveta	2
20	Fundo do roupeiro	3

Termo de Garantia

Todo produto devolvido dentro do prazo de garantia “prazo de garantia de 90 dias a parti da emissão da nota de compra da Móveis Josan”, independentemente do motivo, será analisado detalhadamente por nosso departamento técnico para verificar a existência ou não do defeito alegado e avaliar a necessidade da substituição do produto ou possibilidade de reparação do defeito. A troca do produto será efetuada no prazo de 30 (trinta) dias úteis, contados a partir da confirmação da garantia, não sendo possível em qualquer hipótese a substituição imediata sem prévia análise.

É imprescindível que o produto não tenha sido alterado, fraudado, ajustado, corrompido ou consertado por pessoa não autorizada pelo fabricante para a aceitação da devolução;

Em caso de ser constatado que o defeito se deu pelo mau uso do produto, **NÃO SERÁ AUTORIZADA A TROCA/SUBSTITUIÇÃO** do mesmo. Retornando para o cliente, assim, o mesmo produto enviado para análise.

PERDA DA GARANTIA.

Ocorrerá a perda da garantia do produto, nas seguintes hipóteses:

a) Defeito ocasionado pelo mau uso do produto pelo cliente;

email: assistenciamj@hotmail.com

b) Se o produto for alterado, fraudado, ajustado, corrompido ou consertado por pessoa não autorizada pelo fabricante;

c) Prazo da garantia expirado;

d) Dano causado por acidente (queda) causado pelo cliente ou por terceiros;

e) Estão excluídos dessa garantia os eventuais defeitos decorrentes do desgaste natural do produto ou de negligência do cliente que coloque em risco as características originais do produto;

f) Estão igualmente excluídos desta garantia os defeitos decorrentes do uso do produto fora das aplicações originais, exposição excessiva ao sol ou a umidade.

Nº nota fiscal: _____

Estabelecimento de compra: _____

Peça solicitada: _____

Lote: _____ Qtd: _____

Motivo do pedido: _____

Fone: 81. 9 9779 - 8886 / 3648 - 1009